

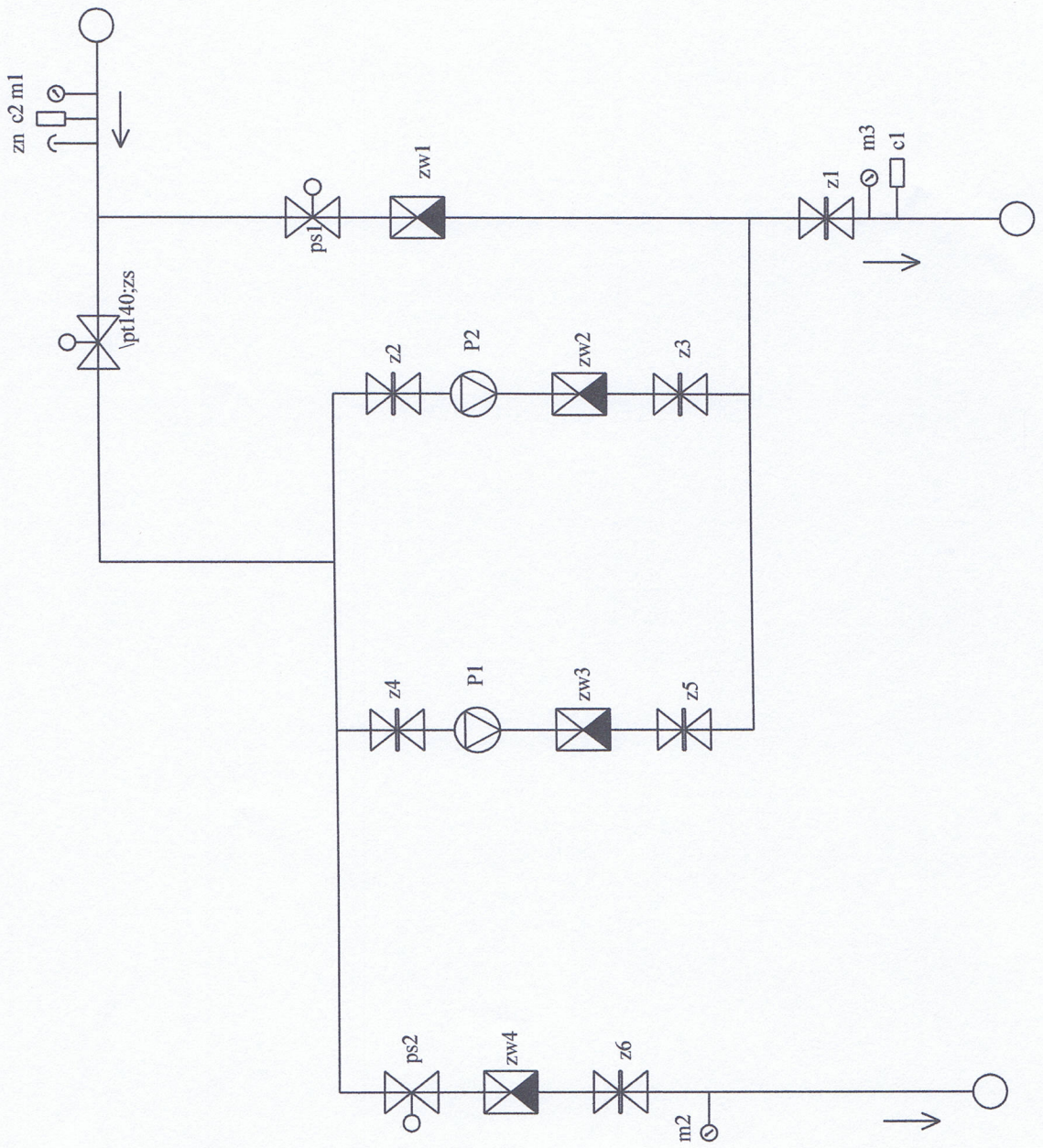







# załącznik nr 4 -schemat pompowni P3 Armii Krajowej



## Legenda

-  pompa (P)
-  zasuwa (z)
-  zawór zwrotny (zw)
-  zawór zdalnie sterowany z siłownikiem (zs)
-  przepustnica zdalnie sterowana z siłownikiem (ps)
-  manometr (m)
-  zawór napowietrzający - odpowietrzający (zn)
-  przetwornik ciśnienia (c)